

# KOMO<sup>®</sup> Productcertificaat K-0215511-4



Uitgegeven 2025-09-01 Vervangt K-0215511-3  
Geldig tot Onbepaald d.d. 2025-02-01  
Pagina 1 of 15

## Bedrijfsvloerplaten van constructief beton **Constar Betonwaren B.V.**

### VERKLARING VAN KIWA

Dit productcertificaat is op basis van BRL 1104 "Bedrijfsvloerplaten van constructief beton" d.d. 1 augustus 2025 afgegeven conform het Kiwa-Reglement voor Certificatie.

Het kwaliteitssysteem en de productkenmerken van dit product worden periodiek gecontroleerd. Op basis daarvan **verklaart Kiwa dat** het gerechtvaardigd vertrouwen bestaat, dat:

Het door de certificaathouder geleverde product bij aflevering voldoet aan:

- De in dit productcertificaat vastgelegde technische specificatie;
- De in dit productcertificaat en in de BRL vastgelegde producteisen, mits het product voorzien is van het KOMO<sup>®</sup>-merk op een wijze als aangegeven in dit productcertificaat.

Ron Scheepers  
Kiwa

*Dit productcertificaat is opgenomen op de websites van Stichting KOMO: [www.komo.nl](http://www.komo.nl) en [www.komo-online.nl](http://www.komo-online.nl).  
Gebruikers van dit productcertificaat wordt geadviseerd om te controleren of deze nog geldig is. Raadpleeg hiertoe de website van Kiwa: [www.kiwa.nl](http://www.kiwa.nl).*

**Kiwa Nederland B.V.**  
Sir Winston Churchillaan 273  
2280 EA RIJSWIJK  
Tel. 088 998 44 00  
[www.kiwa.nl](http://www.kiwa.nl)

**Certificaathouder**  
Constar Betonwaren B.V.  
Postbus 6078  
4000 HB TIEL  
Tel. 0344 611222  
[www.constar.nl](http://www.constar.nl)

**Productielocatie**  
Zuiderhavenweg 56  
4004 JJ TIEL



Beoordeeld is:  
• Kwaliteitssysteem  
• Product  
• Periodieke controle

## Bedrijfsvloerplaten van constructief beton

---

### TECHNISCHE SPECIFICATIE

Dit productcertificaat heeft betrekking op bedrijfsvloerplaten van constructief beton met een rechthoekige vorm die zijn bestemd om te worden toegepast in verhardingsconstructies voor bedrijfsterreinen.

De verhardingsconstructie bestaat naast de bedrijfsvloerplaat uit een fundering en heeft een last-spreidende en -dragende functie voor verkeersbelastingen. De verhardingsconstructie mag geen onderdeel zijn van een gebouw

### MERKEN EN AANDUIDINGEN OP DE PRODUCTEN

De producten worden gemerkt met:

- Het KOMO<sup>®</sup>-merk gevolgd door het certificaatnummer.  
De uitvoering van het merk is als volgt:



# K0215511

- Fabrieksmerk of fabrieksnaam
- Datum van vervaardiging
- Elementnummer en productnummer, overeenkomend met de desbetreffende tekening

### PRODUCTSPECIFICATIE

De bedrijfsvloerplaten zijn gemaakt overeenkomstig door de producent gewaarmerkte tekeningen. Zie ook de tekeningbladen bij dit productcertificaat.

De detaillering van de wapening in de gewapende platen is conform NEN-EN 1992-1-1.

### Standaard bedrijfsvloerplaten

De standaard bedrijfsvloerplaten hebben de volgende nominale afmetingen:

- Lengte x breedte [mm x mm]: 1995 x 1995, 1495 x 1995, 995 x 1995 mm
- Dikte: 140 / 160 mm

Hierbij horen de volgende toleranties zoals bedoeld in BRL 1104:

- lengte en breedte: +/- 3 mm;
- dikte: -1/+5 mm;
- haaksheid: ≤ 5 mm;
- scheluwte: ≤ 5 mm ;
- vlakheid loopvlakken: +/- 3 mm;
- vlakheid zijvlakken: +/- 3 mm.

De sterkteklasse van het beton is C50/60.

De milieuklasse van het beton volgens NEN-EN 206 en NEN 8005 is tenminste milieuklasse XC4, XD3, XF4.

Op basis van historische gegevens is vastgesteld dat de standaardbedrijfsvloerplaten toegepast volgens verwerkingsvoorschriften en met de bijbehorende toepassingsvoorwaarden geschikt zijn voor de volgende maximale aslasten:

- Een standaard bedrijfsvloerplaat met een dikte van 120 mm: 11,4 ton (114 kN);
- Een standaard bedrijfsvloerplaat met een dikte van 140 mm: 15,5 ton (155 kN);
- Een standaard bedrijfsvloerplaat met een dikte van 160 mm: 20 ton (200 kN).

De randen van de bovenzijde van de bedrijfsvloerplaat zijn gedetailleerd conform het gestelde in artikel 4.4 van BRL 1104 en aangegeven op de tekeningbladen bij dit productcertificaat.

De betondekking op de wapeningsstaven is conform NEN-EN 1992-1-1 De hierbij beschouwde milieuklasse is XF4 voor de bovenwapening en XC2 voor de onderwapening.

### TOEPASSINGSVOORWAARDEN

Voor de standaard bedrijfsvloerplaten geldt dat deze uitsluitend geschikt zijn voor toepassing in verhardingsconstructies op bedrijfsterreinen waar met gematigde snelheid (15 km/h) wordt gereden en het maximaal aantal transportbewegingen gedurende de levensduur  $N < 10^4$  is.

Voor de standaard bedrijfsvloerplaten dient het beddinggetal  $k$  van de fundering  $60 \times 10^6$  N/mm<sup>2</sup> te zijn.

### VERWERKING

#### Transport en opslag

De bedrijfsvloerplaten kunnen worden gelost met behulp van speciale hijsleutels/heftrucklepels/platenklemmen/ vacuümzuigers.

De bedrijfsvloerplaten dienen vrij van de grond op tenminste 3 steunpunten (bijvoorbeeld stukken betontegels of klinkers van gelijke dikte) te worden gestapeld. Als de grondslag slecht is, moeten eerst onder deze 3 steunpunten houten planken worden gelegd.

Ook onderling dienen de platen vrij te worden gehouden met behulp van tenminste 3 steunpunten. De steunpunten dienen zich recht boven elkaar te bevinden. Er mogen niet meer dan 6 platen boven elkaar worden gestapeld.

## Bedrijfsvloerplaten van constructief beton

---

### Aanbrengen van het funderingspakket

Het funderingspakket moet worden aangebracht conform de toepassingsvoorwaarden.

Het oppervlak van het funderingspakket moet op hoogte vlak worden afgereden.

### Leggen van de platen

De bedrijfsvloerplaten dienen te worden opgenomen met daartoe geschikte hijs sleutels of met vacuümzuigers. Hierbij kan gebruik worden gemaakt van een vorkheftruck.

De bedrijfsvloerplaten dienen horizontaal en langzaam op het funderingspakket te worden gelegd.

Voordat de bedrijfsvloerplaten worden gelegd op het funderingspakket moet worden gecontroleerd dat het oppervlak van het funderingspakket zodanige vlak is dat de bedrijfsvloerplaten, na gelegd te zijn, gelijkmatig worden gedragen door het funderingspakket. Hierbij mag rekening worden gehouden met de zetting die optreedt ten gevolge van het eigen gewicht van de bedrijfsvloerplaten.

Tussen de bedrijfsvloerplaten dienen met behulp van afstandhouders (minimaal 2 per voeg) voegen te worden vrijgehouden. Na het leggen dienen deze voegen te worden gevuld (ingeveegd) met zand.

### WENKEN VOOR DE AFNEMER

Controleer of dit productcertificaat nog geldig is, raadpleeg hiervoor de website [www.kiwa.nl](http://www.kiwa.nl).

Controleer bij aflevering van de bedrijfsvloerplaten of:

- geleverd is wat is overeengekomen;
- het merk en de wijze van merken juist is;
- de producten geen zichtbare gebreken vertonen (bijv. als gevolg van transport).

Indien u op grond van het hiervoor gestelde tot afkeuring overgaat, neem dan contact op met:

- Constar Betonwaren B.V.

en zo nodig met:

- Kiwa Nederland B.V.

Raadpleeg voor de juiste wijze van opslag, transport en verwerking de verwerkingsvoorschriften van de certificaathouder.

Bedrijfsvloerplaten van constructief beton

TEKENINGBLADEN

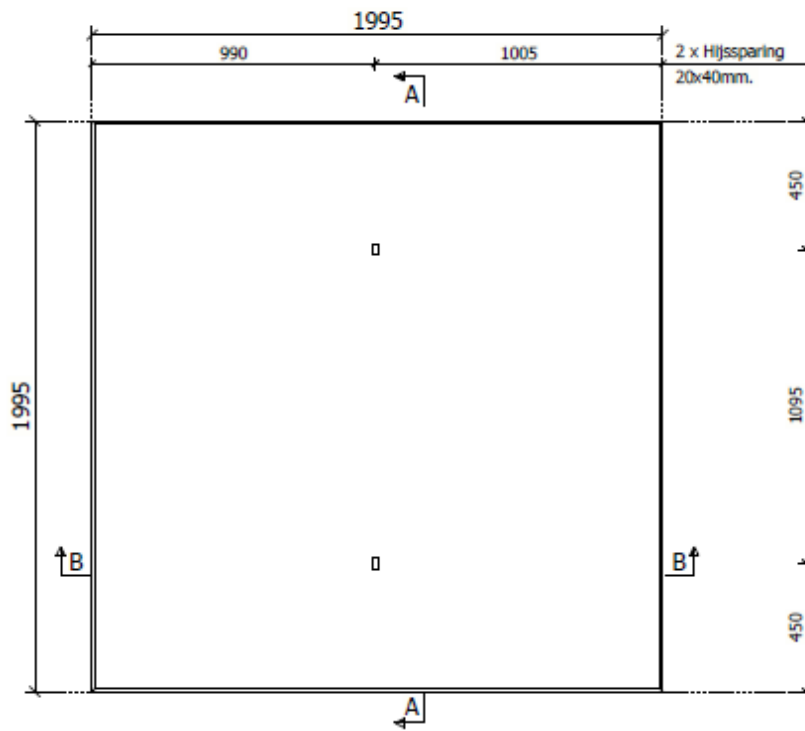

Bovenaanzicht (malzijde)

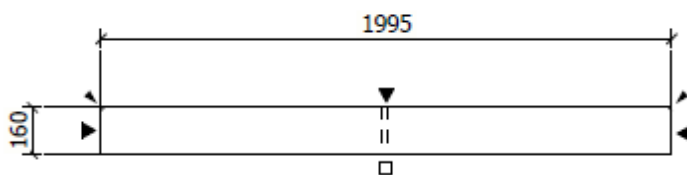
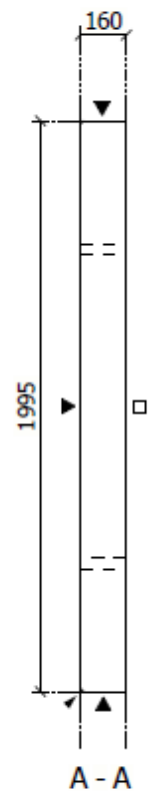

Industrieplaat IP2

Bedrijfsvloerplaten van constructief beton

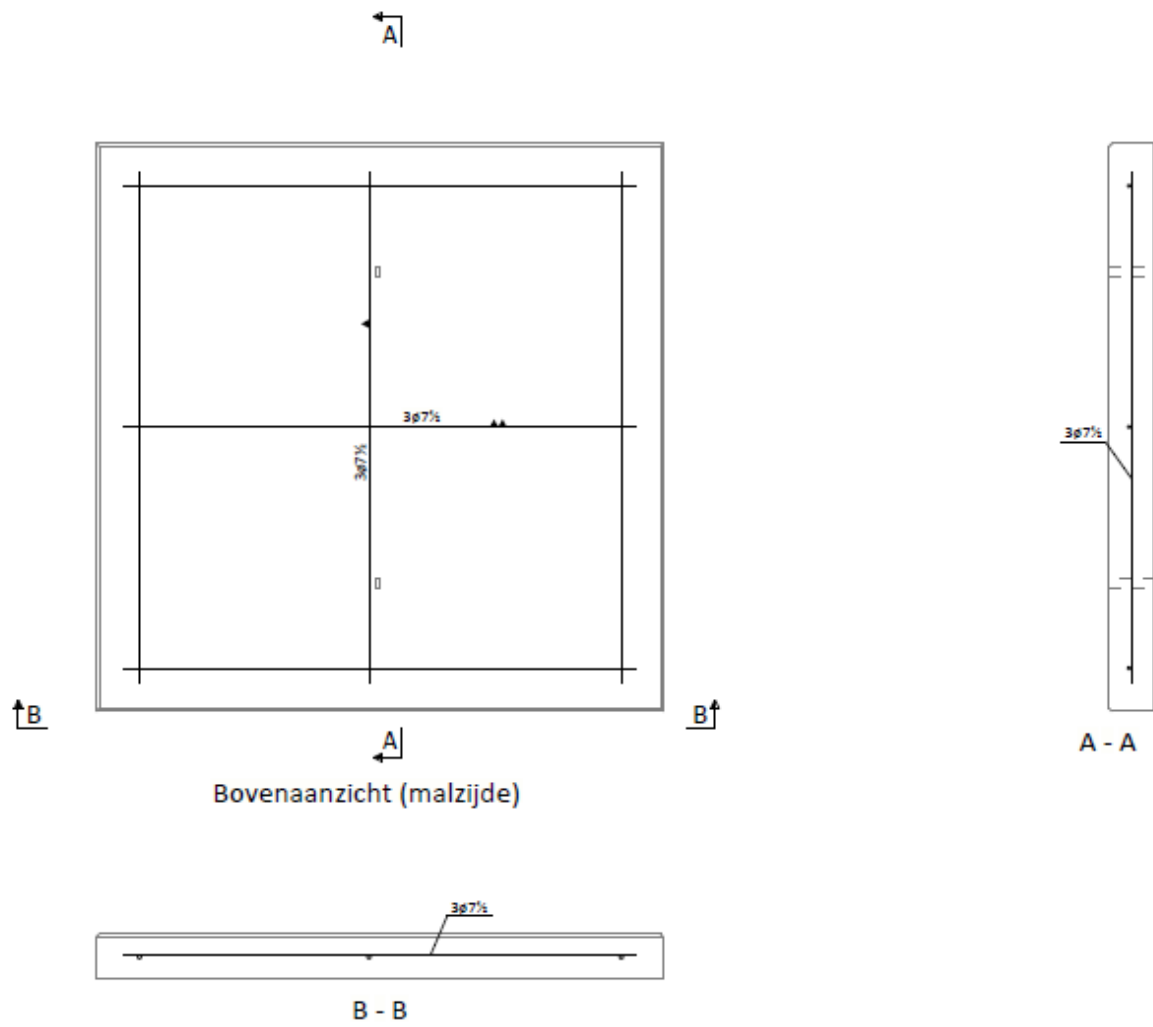

Wapening Industrieplaat IP2

Bedrijfsvloerplaten van constructief beton

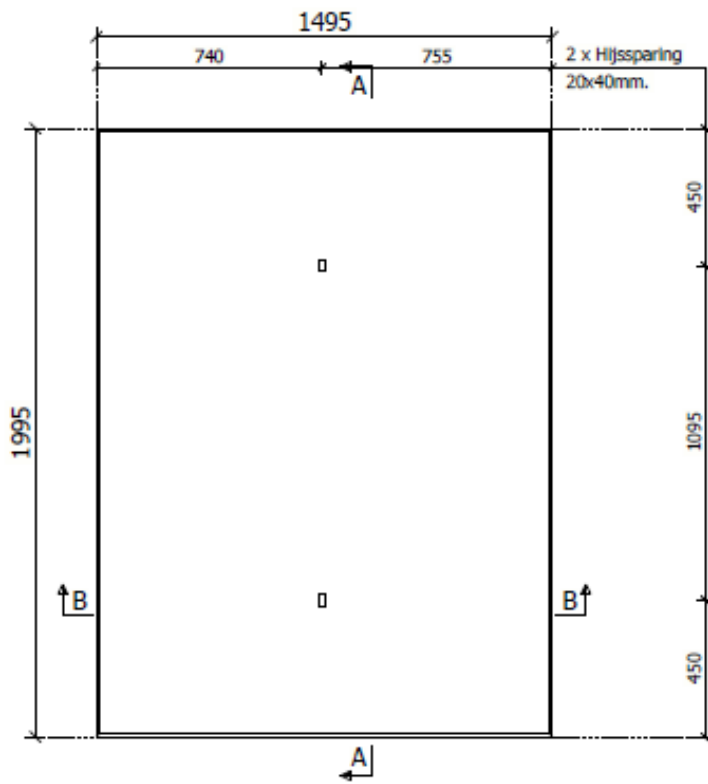

Bovenaanzicht (malzijde)



A - A

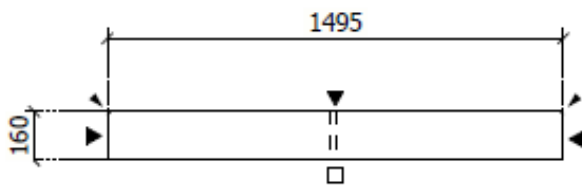

B - B

Industrieplaat IP3

Bedrijfsvloerplaten van constructief beton

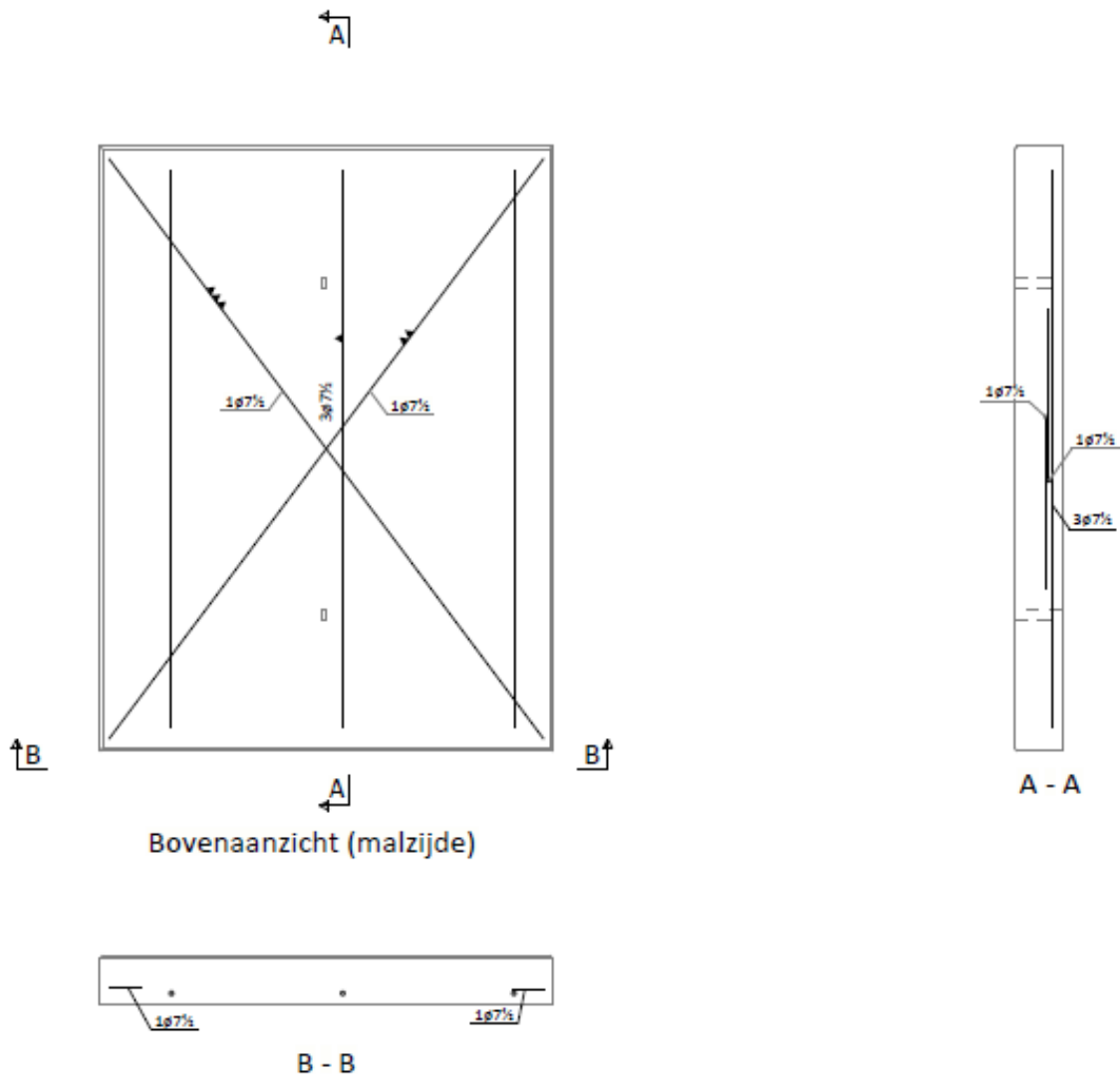

Wapening Industrieplaat IP3

Bedrijfsvloerplaten van constructief beton

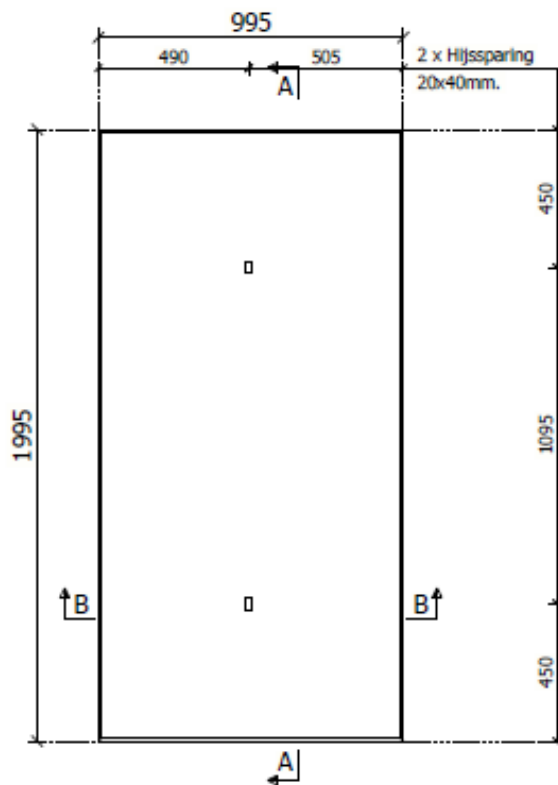

Bovenaanzicht (malzijde)

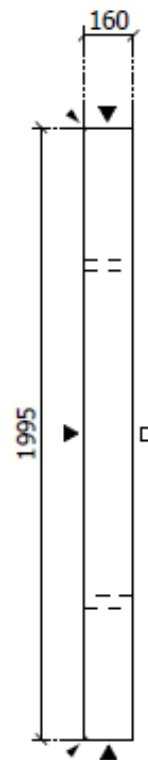

A - A

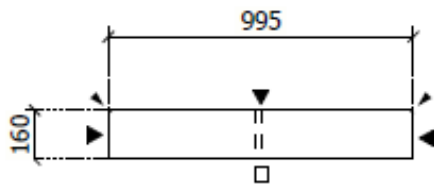

B - B

Industrieplaat IP4

Bedrijfsvloerplaten van constructief beton

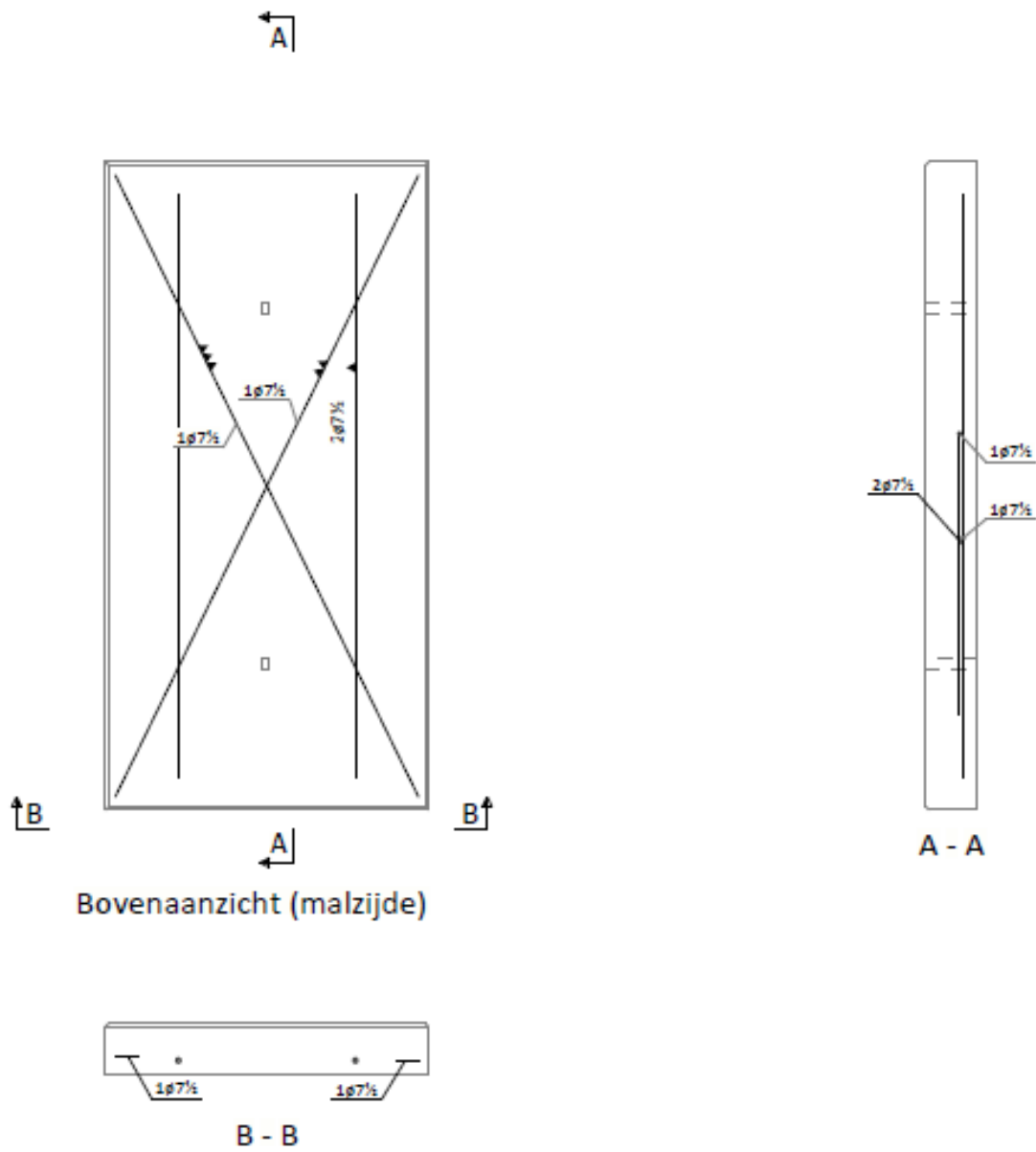

Wapening Industrieplaat IP4

Bedrijfsvloerplaten van constructief beton

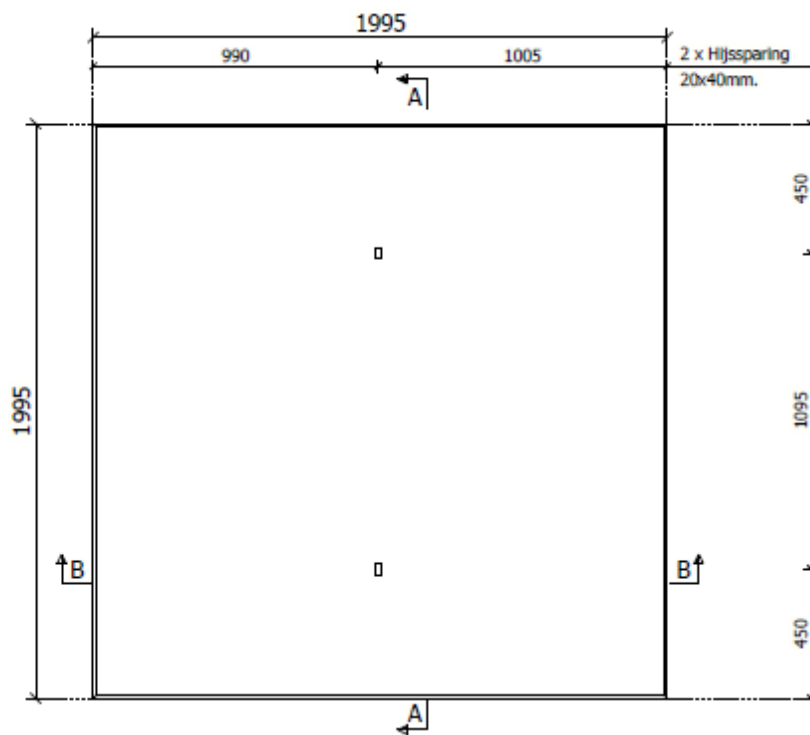

Bovenaanzicht (malzijde)

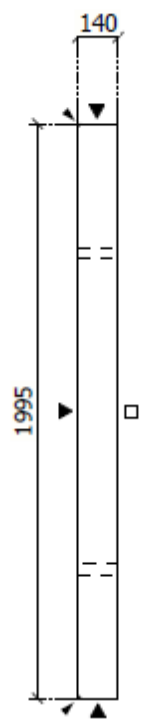

A - A

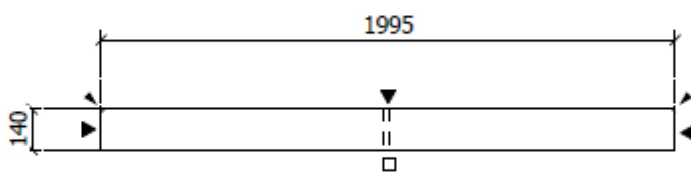

B - B

Industrieplaat IP11

Bedrijfsvloerplaten van constructief beton

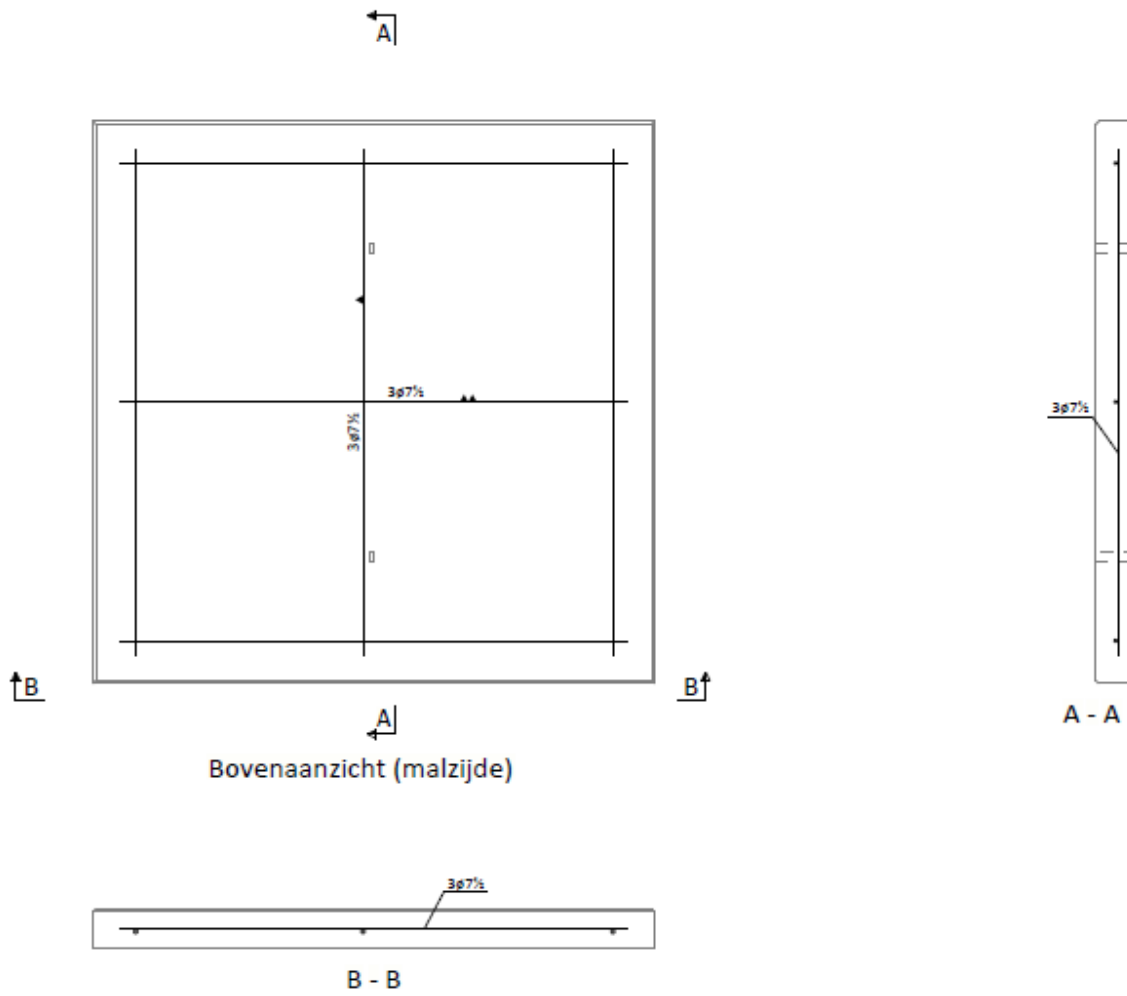

Wapening Industrieplaat IP11

Bedrijfsvloerplaten van constructief beton

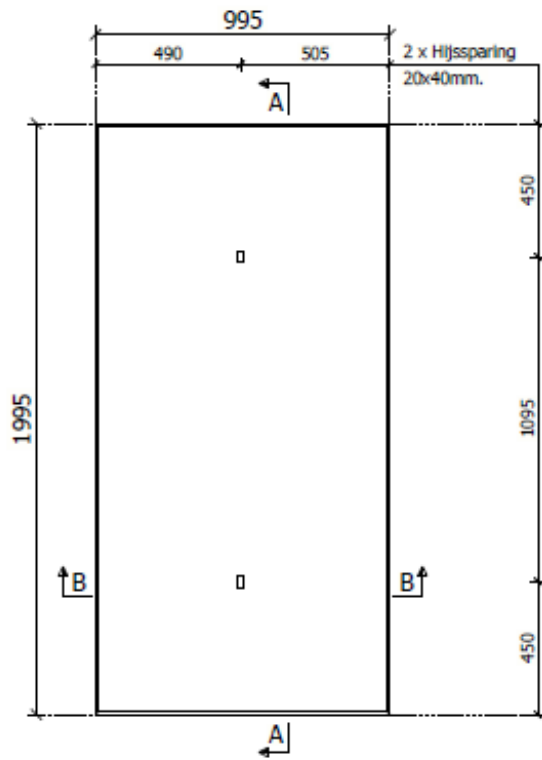

Bovenaanzicht (malzijde)

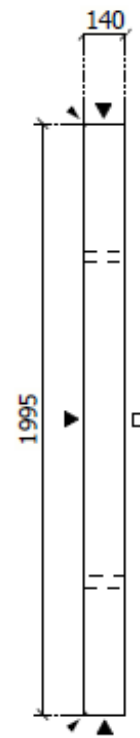

A - A

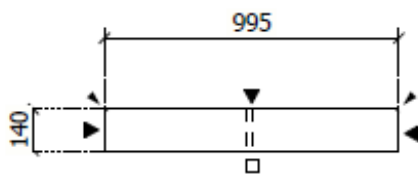

B - B

Industrieplaat IP12

Bedrijfsvloerplaten van constructief beton

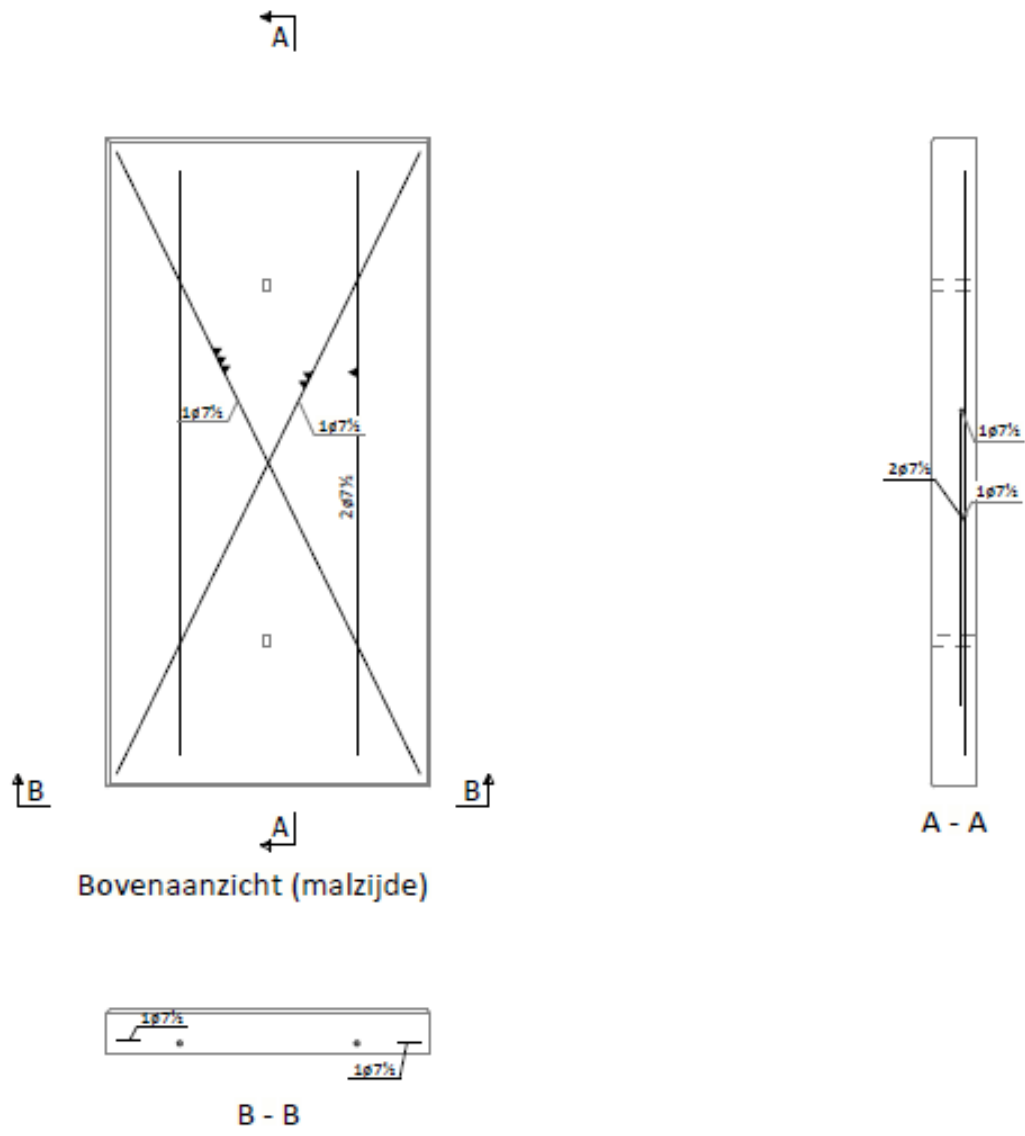

Wapening Industrieplaat IP12

Bedrijfsvloerplaten van constructief beton

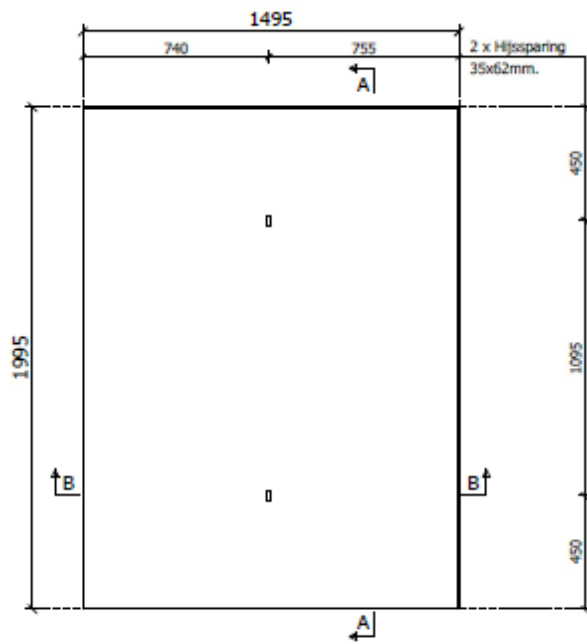

Bovenaanzicht (malzijde)

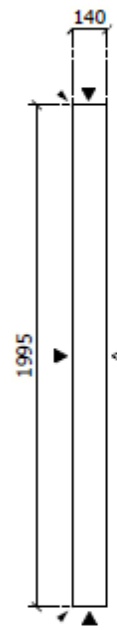

A - A

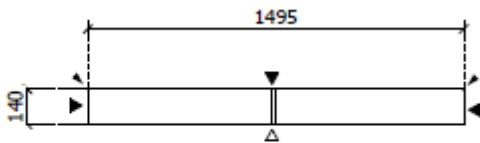

B - B

Industrieplaat IP13

Bedrijfsvloerplaten van constructief beton

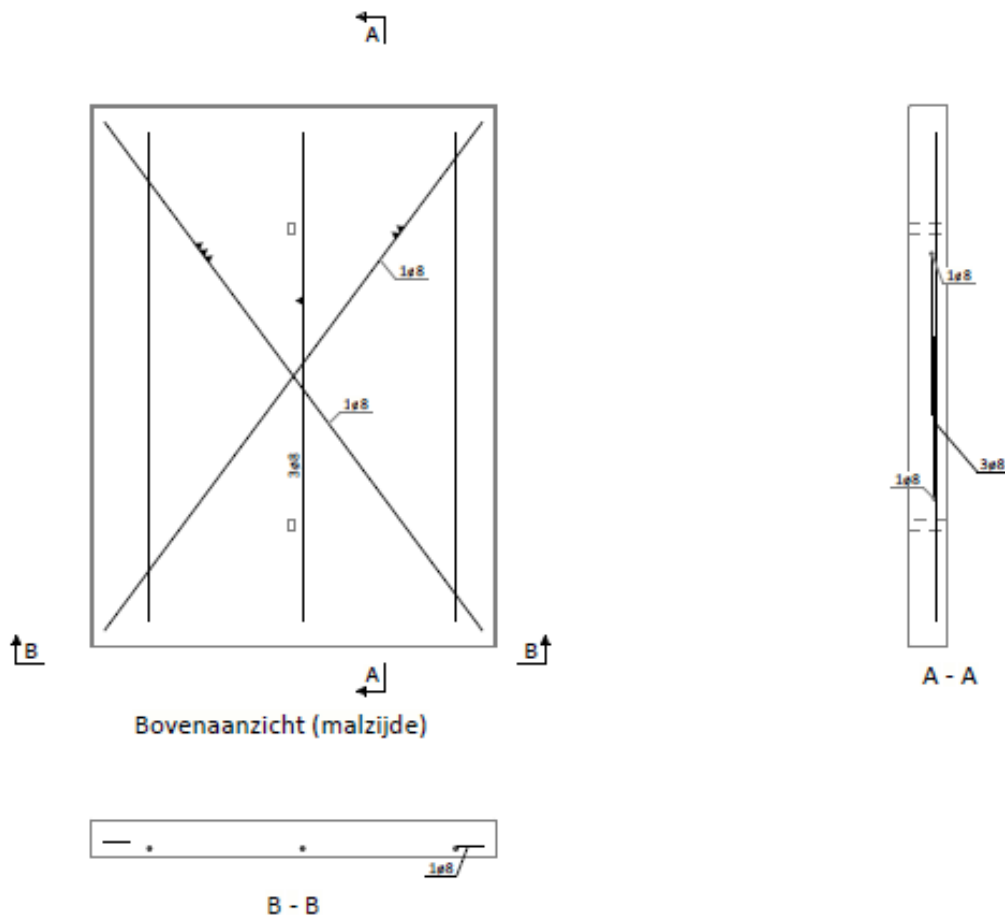

Wapening Industrieplaat IP13